

AlcaPower®

SWL15

LED solare da parete 1000lm
con PIR e crepuscolare

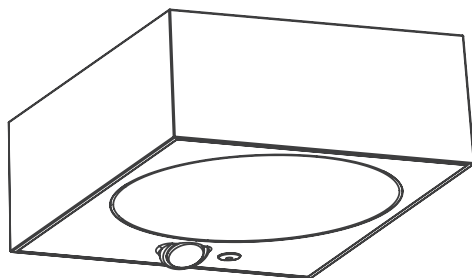

ITALIANO



Energia Solare



Sensore Crepuscolare



Waterproof

Manuale Installatore

INTRODUZIONE

Grazie per aver scelto un prodotto AlcaPower. Potete essere certi che il prodotto da voi acquistato è tra i migliori attualmente disponibili sul mercato. Leggete questo manuale molto attentamente e conservatelo per consultazioni future.

Questo prodotto è un proiettore LED solare a batteria, dotato di sensore di presenza PIR e sensore crepuscolare, pratico, conveniente, sicuro e dal design accattivante. Questo proiettore a LED solare non necessita del collegamento alla rete elettrica e, grazie all'innovativa tecnologia Adaptive Lighting System 2.4 (ALS2.4), è in grado di fornire illuminazione fino a 3/4 giorni consecutivi in condizioni meteo di pioggia e nuvole.

CARATTERISTICHE TECNICHE

Pannello solare	4.4V 2W silicio monocristallino.
Batteria interna	3.7V 2000mAh, 1 x Li-Ion formato 18650
Tempo di ricarica della batteria	4.5 ore
Autonomia della batteria	>72 ore
Soglia sensore crepuscolare	Soglia attivazione <10lx Soglia di disattivazione >50lx
Distanza e angolo di rilevamento sensore PIR	5m, 120° max
Flusso luminoso massimo	1000lm
Angolo del fascio	120°
Temperatura di colore	4000K
Pannello LED	160lm/W - 20 LED SMD 2835
Temperatura di lavoro	-10°C ~ 60°C
Cicli di accensione	25000 cicli
Vita utile	50000 ore
Grado di protezione	IP65
Materiale	ABS e PC
Dimensioni d'ingombro	152.3x121.6x55.85mm
Peso	450g

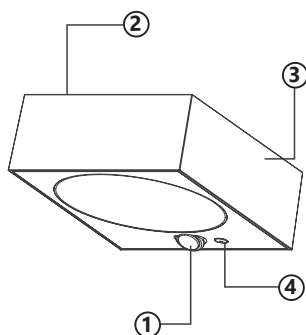

- ① Sensore PIR.
- ② Pannello solare.
- ③ Corpo del proiettore.
- ④ Pulsante ON/OFF e regolazione.



ACCESSORI



SMALTIMENTO. Il simbolo del cassonetto barrato indica che alla fine della vita utile il prodotto deve essere raccolto separatamente dagli altri rifiuti. Pertanto, l'utilizzatore dovrà consegnare il prodotto completo di tutti i suoi componenti essenziali ai centri di raccolta differenziata dei rifiuti elettrici ed elettronici (RAEE). In alternativa, il prodotto può essere riportato al rivenditore al momento dell'acquisto di un nuovo prodotto dello stesso tipo, in ragione di uno a uno, oppure uno a zero per i prodotti di dimensioni minori di 25cm. Un'adeguata raccolta differenziata garantisce il recupero e il riutilizzo dei materiali impiegati nella fabbricazione del prodotto, contribuisce al rispetto dell'ambiente e ad evitare possibili effetti negativi sulla salute prevenendo l'inquinamento e riducendo il fabbisogno di materie prime.

INSTALLAZIONE DEL PROIETTORE LED

Tenere conto dei seguenti avvertimenti prima di installare il prodotto.

- Per garantire un corretto funzionamento del proiettore LED fissarlo con il pannello solare verso l'alto, mai verso il basso.
- Assicurarsi che il pannello solare del proiettore LED non sia in ombra e che riceva abbastanza luce solare durante il giorno, altrimenti la luce emessa dal proiettore e l'autonomia della batteria interna saranno ridotte.
- Assicurarsi che il supporto a cui si intende fissare il proiettore sia adeguato alle sue dimensioni e al suo peso.
- Non installarlo sotto la luce di un lampione o d'altri tipi di lampade.
- Una volta installato il proiettore LED, prima di attivarlo, lasciarlo spento per 24 ore in modo tale da permettere la carica completa della batteria interna tramite la luce solare.

Individuare il luogo dove installare il proiettore LED assicurandosi che nella posizione prescelta il pannello solare possa facilmente assorbire i raggi del sole. Fissarlo seguendo le istruzioni seguenti.

Installazione a Parete

①

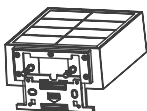

Staccare la staffa di fissaggio dal proiettore.

②

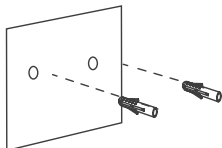

Forare e infilare i tasselli nella parete.

③

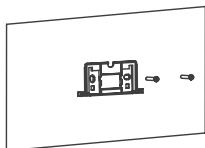

Fissare la staffa alla parete avvitando le viti nei tasselli.

④

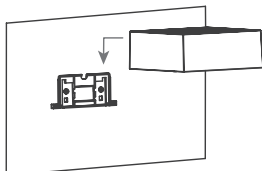

Appendere il proiettore agganciandolo alla staffa di fissaggio.

Installazione su supporto Traversale / Verticale

①

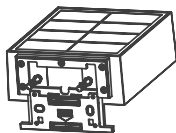

Staccare la staffa di fissaggio dal proiettore.

Installazione Traversale

Installazione Verticale

②

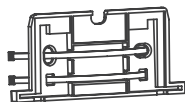

Far passare le fascette in orizzontale attraverso i fori della staffa.

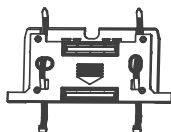

Far passare le fascette in verticale attraverso i fori della staffa.

③

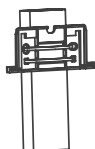

Fissare la staffa al supporto tramite le fascette.

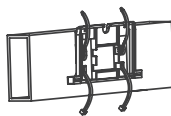

Fissare la staffa al supporto tramite le fascette allineando la parte superiore del supporto alla parte superiore della staffa.

④

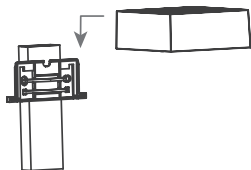

Appendere il proiettore agganciandolo alla staffa di fissaggio.

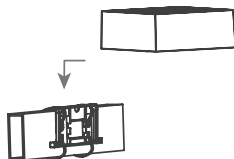

Appendere il proiettore agganciandolo alla staffa di fissaggio.

FUNZIONAMENTO

Durante il giorno il pannello solare ricarica il proiettore LED, durante le ore serali e la notte il proiettore si accende e regola automaticamente la luce emessa, in base alla modalità di funzionamento selezionata.

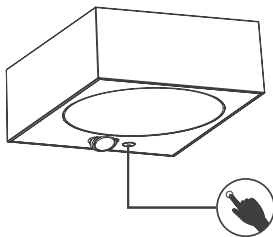

Utilizzo del Pulsante ON/OFF e Regolazione

- Attivare (ON) e disattivare (OFF) il proiettore: tenere premuto il pulsante per 2 secondi.
- Premere il pulsante velocemente (< 1s) per cambiare modalità di funzionamento.
- Regolazione del flusso luminoso tra 0% e 100% nella modalità di funzionamento attualmente attiva: premere velocemente il pulsante due volte. Il proiettore lampeggia due volte per segnalare che è attiva la regolazione della luminosità. In questa modalità, ad ogni pressione del pulsante la luminosità viene incrementata del 10%. Se la luminosità è al 100%, premendo il pulsante la luminosità ritorna allo 0% (luce spenta). Se il pulsante non viene premuto per 5 secondi il proiettore lampeggia tre volte, memorizza la luminosità impostata ed esce dalla modalità di regolazione del flusso luminoso.
- Reset: tenendo premuto il pulsante per 6 secondi il proiettore lampeggia 5 volte, attiva la modalità **M1** e riporta ai valori di fabbrica il flusso luminoso per ciascuna modalità di funzionamento.

Nota: la batteria interna viene caricata dal pannello solare sia quando il proiettore è attivo, sia quando il proiettore è disattivo.



Modalità di Funzionamento

- **Modalità M1:** quando viene impostata questa modalità il proiettore lampeggia una volta. Se la luce ambientale è superiore alla soglia del sensore crepuscolare il proiettore rimane spento. Quando la luce ambientale si riduce sotto la soglia di intervento del sensore crepuscolare il proiettore si accende emettendo una luminosità pari al 20% del flusso luminoso. In questa modalità il sensore PIR non è attivo.
- **Modalità M2:** quando viene impostata questa modalità il proiettore lampeggia due volte. Se la luce ambientale è superiore alla soglia del sensore crepuscolare, il proiettore rimane spento. Quando la luce ambientale si riduce sotto la soglia del sensore crepuscolare il proiettore si accende con una luminosità pari al 10% del flusso luminoso. Quando il sensore PIR rileva dei movimenti il proiettore aumenta il flusso luminoso al massimo. La luce emessa dal proiettore ritorna al 10% se il sensore PIR non rileva movimenti per almeno 30 secondi.
- **Modalità M3:** quando viene impostata questa modalità il proiettore lampeggia tre volte. Se la luce ambientale è sufficiente, ovvero superiore alla soglia di intervento del sensore crepuscolare, il proiettore rimane spento. Se la luce ambientale si riduce sotto la soglia di intervento del sensore crepuscolare e il sensore PIR rileva dei movimenti il proiettore si accende con il flusso luminoso massimo. Il proiettore si spegne se il sensore PIR non rileva movimenti per almeno 30 secondi.
- **Modalità M4:** quando viene impostata questa modalità il proiettore lampeggia quattro volte. Se la luce ambientale è superiore alla soglia del sensore crepuscolare il proiettore rimane spento. Quando la luce ambientale si riduce sotto la soglia di intervento del sensore crepuscolare il proiettore si accende emettendo il flusso luminoso massimo. In questa modalità il sensore PIR non è attivo.

AVVERTIMENTI E PRESCRIZIONI DI SICUREZZA

Prima di utilizzare questo proiettore LED solare, le seguenti istruzioni di sicurezza devono essere pienamente comprese e osservate. In caso contrario rivolgetevi al venditore per avere maggiori informazioni.

- Evitare di sottoporre il proiettore LED a urti o cadute rovinose. Tenerlo lontano da sorgenti di calore elevato e dal fuoco.
- **Pericolo di esplosione:** non installare il proiettore LED nelle vicinanze di gas, sostanze o vapori infiammabili.
- Non forare né apporre modifiche al proiettore LED.
- Non tentare di smontare il proiettore LED né accedere al suo interno: questo prodotto non necessita di manutenzione da parte dell'utilizzatore finale.
- Questo proiettore LED contiene batterie Li-Ion ricaricabili.
- La batteria è interna non può essere sostituita dall'utilizzatore. Per lo smaltimento della batteria attenersi alle normative vigenti nel luogo di utilizzo.
- Bambini, persone con facoltà fisiche e intellettive ridotte e persone non adeguatamente istruite non devono installare né utilizzare questo prodotto.

 AVVERTIMENTI 	
<p style="text-align: center;">L'energia elettrica è fonte di pericoli</p> <p>Prima di utilizzare questo prodotto assicuratevi che l'uso del medesimo avvenga nel rispetto delle disposizioni di legge afferenti la vostra ed altrui salute e sicurezza. Perciò è necessario utilizzare il prodotto secondo le regole, norme e disposizioni valide in materia di tutela della vostra salute e sicurezza, secondo le istruzioni, nella piena conformità delle condizioni prescritte in questa pubblicazione.</p>	<p style="text-align: center;">Persone inesperte, inconsapevoli e minori</p> <p>Vietato l'utilizzo ai bambini, alle persone non correttamente informate o non autosufficienti, senza la supervisione di un adulto che sia consapevole dell'utilizzo consono al prodotto. E' vietato l'utilizzo diverso da quello indicato nelle istruzioni, o che va al di là dell'utilizzo proprio che potrebbe generare pericoli.</p>
<p style="text-align: center;">Usò non conforme prevedibile o imprevedibile</p> <p>Qualsiasi utilizzo diverso da quello indicato nelle istruzioni, o che va al di là dell'utilizzo indicato, viene considerato non conforme. Quindi difforme, improprio, imprevedibile cattivo utilizzo e per tali ragioni ad alto livello di pericolo. Di conseguenza solleva sin d'ora AlcaPower da ogni responsabilità.</p>	<p style="text-align: center;">Esclusione della responsabilità</p> <p>AlcaPower Distribuzione Srl declina qualsiasi genere di responsabilità in relazione a:</p> <ul style="list-style-type: none"> • Il prodotto non viene utilizzato in modo conforme. • Le norme e regole di sicurezza non vengono rispettate. • Non viene tenuto conto di utilizzi errati e ragionevolmente prevedibili. • Il montaggio e/o il collegamento elettrico non vengono eseguiti correttamente. • Il corretto funzionamento non viene regolarmente controllato. • Vengono apportati tentativi di riparazioni e/o modifiche che alterano l'integrità al prodotto.
<p style="text-align: center;">Ingiurie o lesioni gravi!</p> <p>Nel caso di collegamenti elettrici errati o inadatti! I collegamenti elettrici devono essere eseguiti con particolare attenzione, nel rispetto delle norme e regole afferenti alla propria salute e sicurezza personale.</p>	<p style="text-align: center;">Un errore potrebbe causare situazioni di grave pericolo!</p> <p>Prima, durante e dopo l'utilizzo i cavi, le spine e i connettori devono essere attentamente controllati affinché non sia presente un cortocircuito, siano integri e non ci siano fili scoperti o parti anche solo parzialmente danneggiate.</p>
<p style="text-align: center;">Gravi incidenti in caso di selezione delle funzioni e operazioni!</p> <ul style="list-style-type: none"> • Nonostante le protezioni di cui è provvisto il prodotto, verificare che non si eseguano operazioni relative ad una selezione errata delle funzioni. • Scegliere le funzioni in modo tale che le protezioni di sicurezza possano agire in modo conforme. • Selezionare le funzioni nel modo determinato e descritto nelle istruzioni. • L'eventuale collegamento ad un altro apparecchio deve essere monitorato in modo da garantire la massima sicurezza. 	<p style="text-align: center;">Fate attenzione all'ambiente in cui state operando!</p> <p>Situazioni di pericolo potrebbero insorgere dalle persone, animali o materiali presenti nell'ambiente circostante in cui state utilizzando il prodotto. Umidità, gas, vapori, fumi, polveri, liquidi, rumore, vibrazioni, temperatura elevata, fulmini, possibili cadute di materiali, vibrazioni e atmosfere esplosive.</p>
<p style="text-align: center;">Interruzione e/o avvio intempestivi!</p> <p>Situazioni di pericolo potrebbero insorgere in conseguenza di interruzioni o avvii intempestivi e imprevidi delle funzioni operative del prodotto. Eseguire controlli e verifiche prima di dare l'avvio o interrompere le funzioni operative del prodotto.</p> <p>Garanzia: Il prodotto è garantito nei termini della legge vigente. In caso di necessità rivolgetevi al punto vendita dove avete acquistato il prodotto.</p> <p>Assistenza e ricambi: l'assistenza sul prodotto e gli eventuali pezzi di ricambio sono garantiti fino a quando il prodotto è disponibile nel programma vendita di AlcaPower Distribuzione Srl.</p>	<p style="text-align: center;">Anomalie nelle funzioni operative!</p> <p>In presenza di funzioni operative del prodotto anomale è necessario interrompere tempestivamente l'operatività del prodotto. Consultare le istruzioni contenute nel libretto d'uso del prodotto.</p> <p style="text-align: center;">MADE IN P.R.C. AlcaPower Distribuzione Srl, Corso di Porta Vittoria 18- 20122 Milano, IT. Iscrizione Registro delle imprese: CF e P.IVA 02237430034</p>

Nota: le immagini di questo manuale sono solo di riferimento, non sono contrattuali e possono differire dal prodotto reale.

Nota: AlcaPower Distribuzione Srl si riserva il diritto di apportare modifiche al presente manuale, senza preavviso e responsabilità alcuna.

AlcaPower[®]

SWL15 1000lm solar wall LED with PIR and daylight sensors

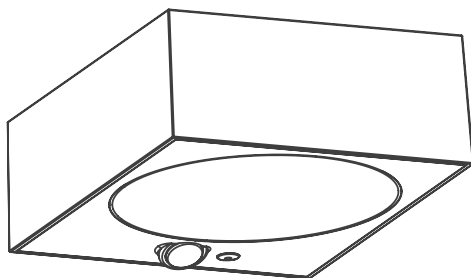

ENGLISH



Solar Energy



Daylight Sensor



Waterproof

Installation Manual

www.alcapower.com

INTRODUCTION

Thank you for choosing an AlcaPower product. Before using the product, please read this manual very carefully and keep it for further reference.

This product is a battery-powered solar LED floodlight, endowed with both a PIR sensor and daylight sensor, practical, convenient, safe and with an attractive design. This solar LED floodlight does not require connection to AC mains and, thanks to the innovative Adaptive Lighting System 2.4 (ALS2.4) technology, is able to operate for up to 3/4 consecutive days in rainy and cloudy weather conditions.

TECHNICAL CHARACTERISTICS

Solar panel	4.4V 2W monocrystalline silicon
Built-in battery	3.7V 2000mAh, 1 x Li-Ion format 18650
Charging time	4.5h
Runtime	>72h
Daylight sensor threshold	Activation threshold <10lx Deactivation threshold >50lx
PIR sensor detection distance and angle	5m, 120° max
Max luminous flux	1000lm
Beam angle	120°
Colour temperature	4000K
LED panel	160lm/W - 20 LED SMD 2835
Operating temperature	-10°C ~ 60°C
Switching cycles	25000 cycles
Lifespan	50000h
Ingress Protection grade	IP65
Body material	ABS e PC
Overall dimensions	152.3x121.6x55.85mm
Weight	450g

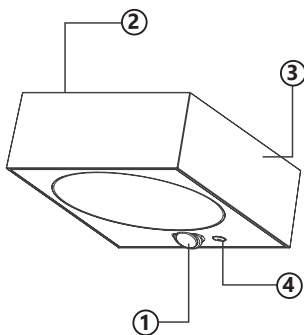

- ① PIR sensor.
- ② Solar panel.
- ③ Lamp body.
- ④ ON/OFF and adjustment button.



ACCESSORIES



DISPOSAL. The crossed dustbin symbol reported on the product indicates that, at the end of its useful life, the product must be collected separately from other waste. Therefore, the end-user must deliver the product to the collection centers for electric and electronic waste (WEEE). Alternatively, the product can be returned to the retailer shop when buying a new product of the same type, in a ratio of one to one, or one to zero for products having external dimension no more than 25cm. A separate collection guarantees the recovery and reuse of the materials used in manufacturing the product, contributes to the respect of the environment and the protection of health by preventing pollution and reducing the need for raw materials.

INSTALLATION OF LED FLOODLIGHT

Please read the following warnings before installing the product.

- To ensure correct operation of the LED floodlight, fix it with the solar panel facing upwards, never downwards.
- Make sure the solar panel is not in the shade and receives enough sunlight during the day, otherwise the light emitted by the floodlight and the internal battery life will be reduced.
- Make sure that the support meant to attach the floodlight is appropriate for its size and weight.
- Do not install it under the light of a street lamp or other types of lamps.
- Once the LED floodlight is installed, before activating it, leave it turned off for 24 hours to allow the internal battery to fully charge via sunlight.

Find a place where to install the LED floodlight, making sure to install it in a position that does not block the solar panel from absorbing the sun's rays, and fix it in the chosen position following the instructions below.

Wall Installation

①

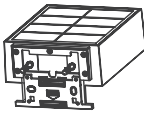

Detach the mounting bracket from the floodlight.

②

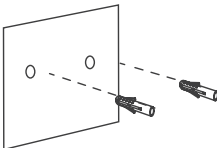

Drill and insert the anchors into the wall.

③

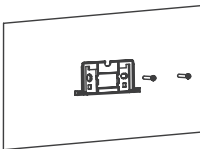

Fix the bracket to the wall by screws.

④

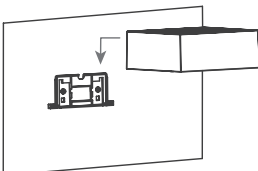

Hang the floodlight by hooking it onto the mounting bracket.

Installation on Transversal / Vertical support

①

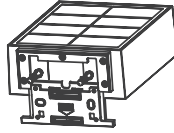

Detach the mounting bracket from the floodlight.

Transversal Installation

Vertical Installation

②

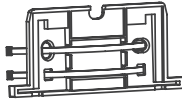

Pass the cable ties horizontally through the holes in the bracket.

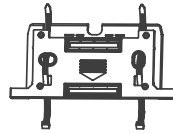

Pass the cable ties vertically through the holes in the bracket.

③

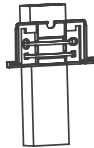

Fix the bracket to the support using the cable ties.

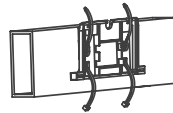

Fix the bracket to the support using the cable ties, aligning the top of the support with the top of the bracket.

④

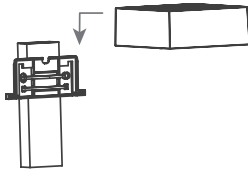

Hang the floodlight by hooking it onto the mounting bracket.

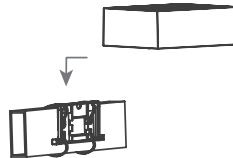

Hang the floodlight by hooking it onto the mounting bracket.

OPERATION

During the day the solar panel recharges the battery, during the evening hours and at night the floodlight turns on and automatically adjusts the light emitted, based on the selected operating mode.

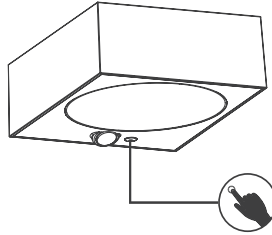

Using the ON/OFF Button and Adjustment

- To turn the floodlight ON and OFF: press and hold the button for 2 seconds.
- Press the button quickly (<1s) to change operating modes.
- Luminous flux regulation between 0% and 100% in the currently active operating mode: quickly press the button twice. The floodlight flashes twice to indicate that brightness regulation is active. In this mode, each time the button is pressed, the brightness is increased by 10%. If the brightness is at 100%, pressing the button returns the brightness to 0% (light off). If the button is not pressed for 5 seconds, the floodlight flashes three times, memorizes the set brightness and exits the luminous flux regulation mode.
- Reset: holding down the button for 6 seconds the floodlight flashes 5 times, activates the **M1** mode and resets the luminous flux for each operating mode to the factory values.

Remark: the internal battery is charged by the solar panel both when the floodlight is ON and when it is OFF.



Operating modes

- **M1 mode:** when this mode is set the floodlight flashes once. If the environment light drops below the intervention threshold of the daylight sensor the floodlight turns on emitting a brightness equal to 20% of the luminous flux. In this mode the PIR sensor is not active.
- **M2 mode:** when this mode is set, the floodlight flashes twice. If the environment light is higher than the daylight sensor threshold, the floodlight remains off. When the environment light drops below the daylight sensor threshold, the floodlight turns on with a brightness equal to 10% of the luminous flux. When the PIR sensor detects movement, the floodlight increases the luminous flux to maximum. The light emitted by the floodlight returns to 10% if the PIR sensor does not detect movement for at least 30 seconds.
- **M3 mode:** when this mode is set the floodlight flashes three times. If the environment light is sufficient, that is, higher than the intervention threshold of the daylight sensor, the projector remains off. If the environment light drops below the intervention threshold of the daylight sensor and the PIR sensor detects movement, the floodlight switches on with maximum luminous flux. The floodlight switches off if the PIR sensor does not detect movements for at least 30 seconds.
- **M4 mode:** when this mode is set the floodlight flashes four times. If the environment light is higher than the threshold of the daylight sensor the floodlight remains off. When the environment light drops below the intervention threshold of the daylight sensor the floodlight turns on emitting the maximum luminous flux. In this mode the PIR sensor is not active.

SAFETY WARNINGS

Before using this solar LED floodlight, the following safety instructions must be fully understood and observed. If not, please contact the seller for more information.

- Avoid subjecting the LED floodlight to severe impacts or falls. Keep it away from high heat sources and fire.
- **Danger of explosion:** Do not install the LED floodlight near flammable gases, substances or vapors.
- Do not drill or make any modifications to the LED floodlight.
- Do not attempt to disassemble the LED floodlight or access its interior: this product does not require maintenance by the end user.
- This LED floodlight contains rechargeable Li-Ion batteries.
- The battery is internal and cannot be replaced by the user. For battery disposal, follow the regulations in force in the place of use.
- Children, persons with reduced physical or mental capabilities, and persons not adequately trained must not install or use this product.

 WARNINGS 	
<p style="text-align: center;">Electricity is a source of danger.</p> <p>Before using this product, make sure that the use of the same complies with current legal provisions to safeguard your own health and safety as well as that of others. Therefore, it is necessary to use the product in accordance with current regulations, standards and provisions to safeguard your own health and safety, by following the instructions, fully complying with the conditions prescribed in this manual.</p>	<p style="text-align: center;">Untrained, unware individuals and minors</p> <p>It is strictly forbidden to allow children, individuals who have not been appropriately informed and non self-sufficient people to use the product without the supervision of an adult who is aware of how to properly use such equipment. It is forbidden to use the product for any other purpose other than that specified in the instructions, or that may go beyond its intended use that could prove to be a source of danger.</p>
<p style="text-align: center;">Foreseeable or unforeseeable misuse</p> <p>Any use of this product other than that specified in the instructions, or which goes beyond the designated use, is considered as non-compliant. Therefore, it is deemed as incompatible, improper, unforeseeable misuse and for such reasons, this conduct brings about a high level of danger. Consequently, with immediate effect, AlcaPower shall not be held responsible in any way whatsoever for damage caused by means of the abovementioned conduct.</p>	<p style="text-align: center;">Exemption from liability</p> <p>Under no circumstances whatsoever shall AlcaPower Distribuzione Srl be held responsible in the following cases:</p> <ul style="list-style-type: none"> • If the product is not used properly. • If the safety standards and regulations are not complied with. • If improper and reasonably foreseen uses of the product is not considered. • If the assembly procedure and/or electrical connection are not carried out properly. • If the correct operation of the product is not regularly inspected. • If repairs and/or modifications are made to the product that alter its integrity.
<p style="text-align: center;">Serious damage or injuries!</p> <p>In the event of incorrect or inappropriate electrical connections! Electrical connections must be carried out by paying particular attention, in accordance with standards and regulations to safeguard your own health and safety.</p>	<p style="text-align: center;">An error may cause high risk situations!</p> <p>Before, during and after use: cables, plugs and connectors must be carefully checked to avoid a short circuit and to make sure that they are intact and have no bare wires or parts that are even partially damaged.</p> <p style="text-align: center;">Pay attention to the environment in which you are working!</p> <p>Hazardous situations may be caused by the people, animals or materials present in the surrounding environment in which you are using the product. Humidity, gas, vapours, fumes, liquids, noise, vibrations, high temperatures, possible falling of materials, and explosive atmospheres.</p>
<p style="text-align: center;">Serious accidents in case of the selection of functions and operations!</p> <ul style="list-style-type: none"> • Despite the safety protections present on the product, check that operations caused by the incorrect selection of functions are not carried out. • Select the functions so that the safety protections can act in accordance with safety standards. • Select the functions as described in the instructions. • Any connection to other equipment must be monitored to guarantee the utmost level of safety. 	<p style="text-align: center;">Abnormal operational functions!</p> <p>In the event of abnormal operational functions of the product, it is necessary to promptly interrupt the operation of the product. See the instructions in the product-specific user manual.</p>
<p style="text-align: center;">Inadvertent product start-up and/or interruption!</p> <p>Hazardous situations may arise following inadvertent and sudden start-ups or interruptions of the operational functions of the product. Carry out inspections and check prior to starting up or interrupting the operational functions of the product.</p>	<p style="text-align: center;">MADE IN P.R.C. AlcaPower Distribuzione Srl, Corso di Porta Vittoria 18- 20122 Milano, IT. Iscrizione Registro delle imprese: CF e P.IVA 02237430034</p>
<p>Warranty: this product is covered by a warranty under the terms of the current applicable law. In case of need, contact the sales outlet where you bought the product.</p>	

Note: All pictures shown in this manual are for illustration purpose only, are not contractual and may differ from the actual product.

Note: AlcaPower Distribuzione Srl reserves the right to make changes to this manual without prior notice and liability.